

トウル 少年部中級 3年生以下

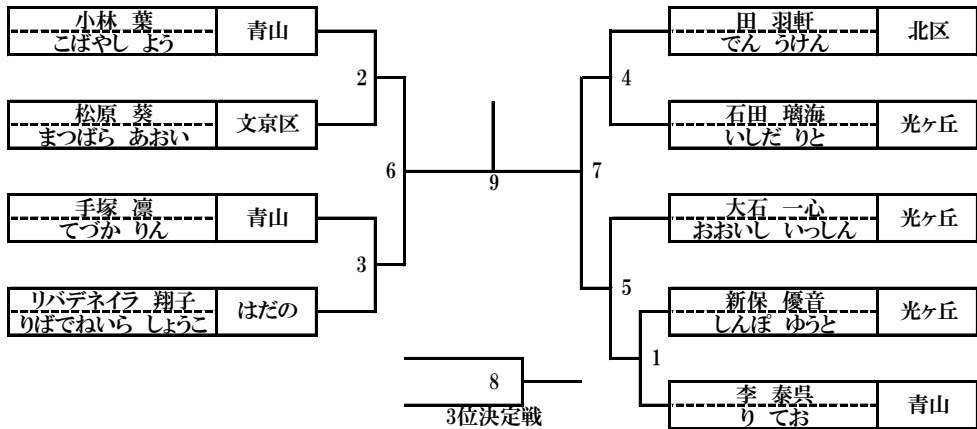

トウル 少年部中級 4年生以上

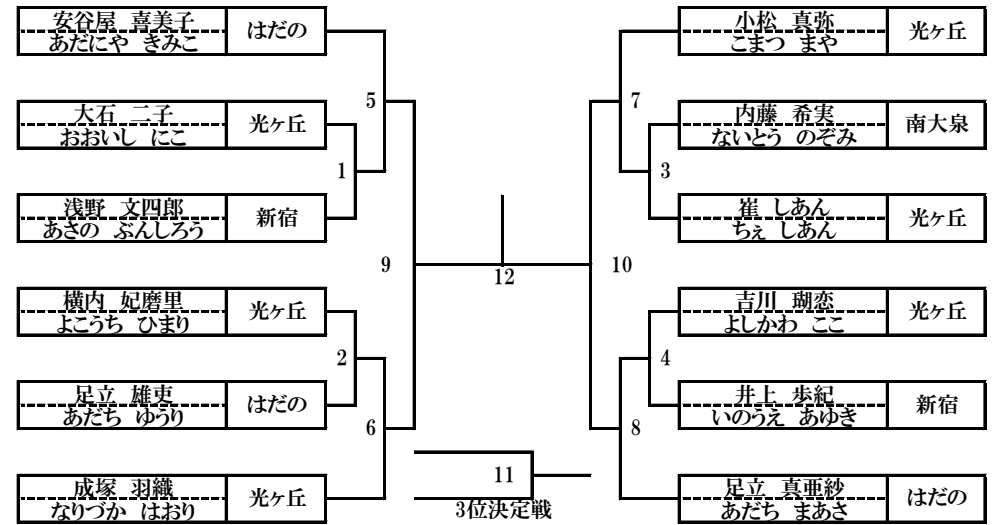

トウル 少年部上級

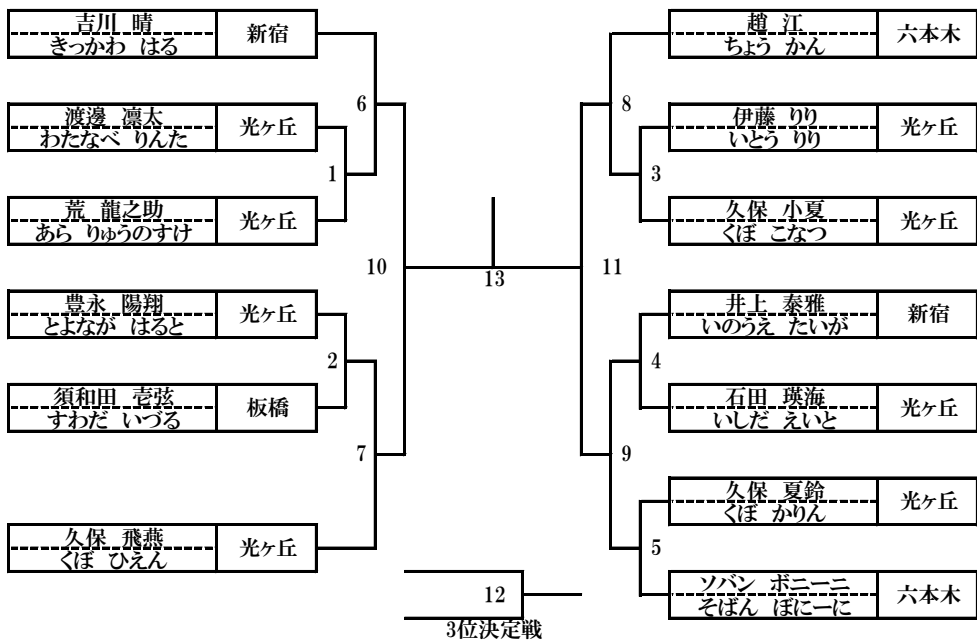

トウル 成年部男子 上級

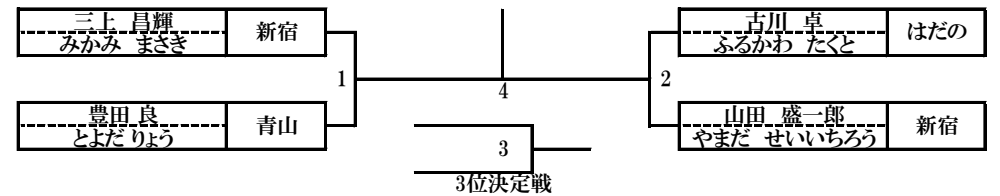

トウル 成年部女子

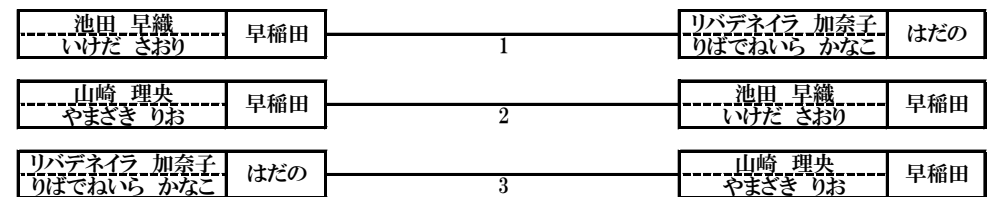

トウル 黒帯

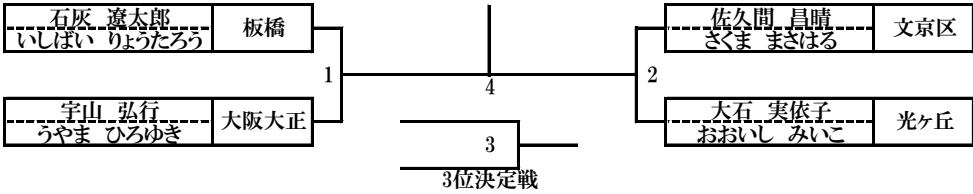

マツノギ 少年部男子 ライト級

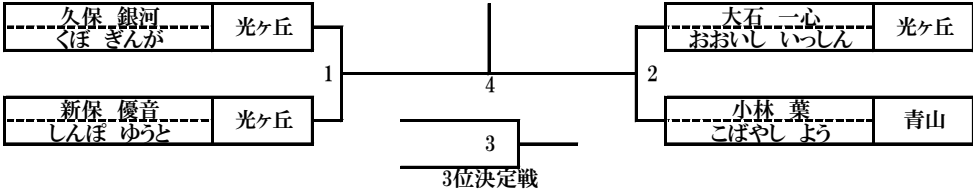

マツノギ 少年部男子 ミドル級

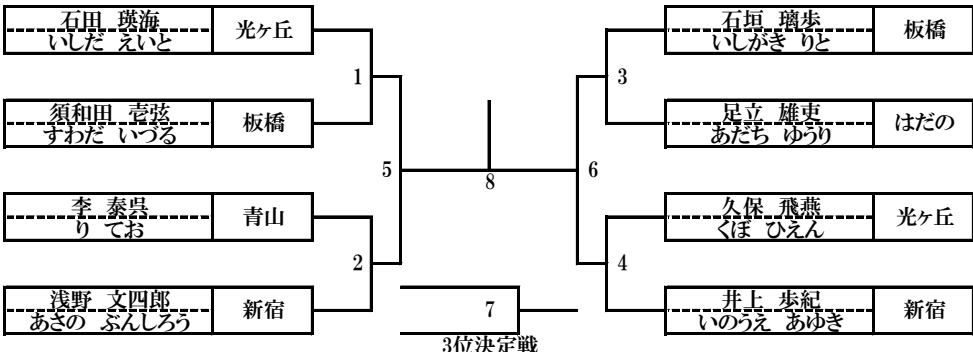

マツノギ 少年部男子 ヘビー級

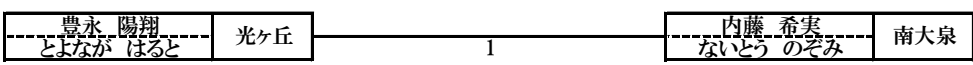

マツノギ 少年部男子 ハイパー級

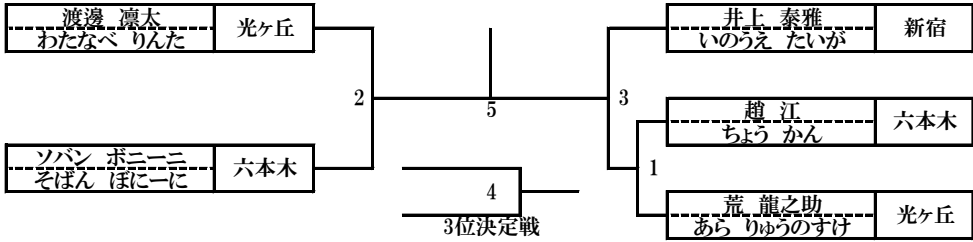

マツノギ 少年部女子 ライト級

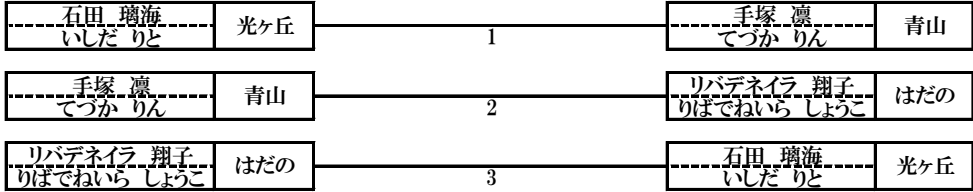

マツノギ 少年部女子 ミドル級

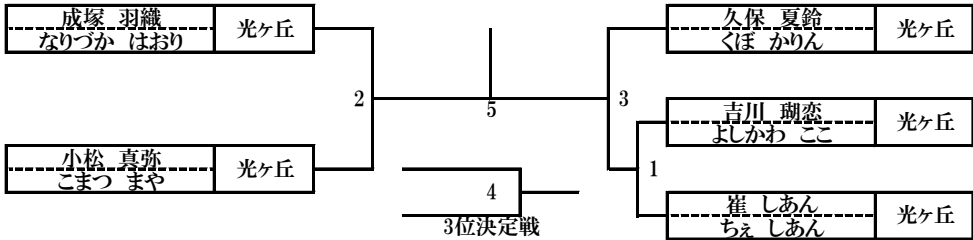

マツノギ 少年部女子 ヘビー級

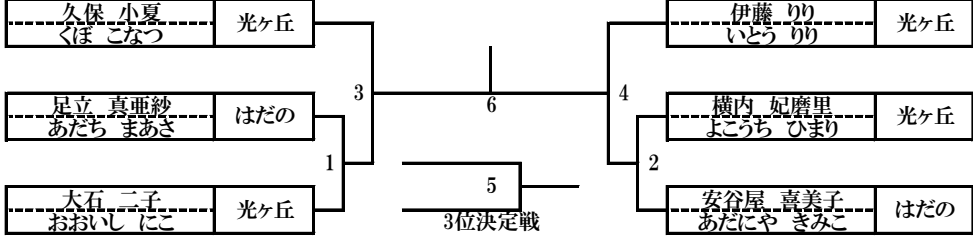

マツノギ 成年男子 有級ライト級

マツノギ 1R 2分 延長 1分

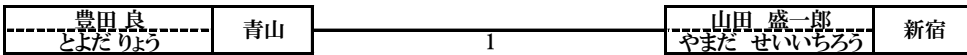

マツノギ 成年男子 有級ミドル級

マツノギ 1R 2分 延長 1分

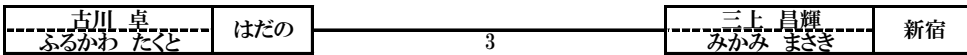
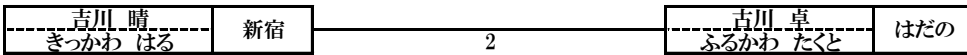
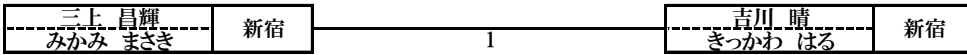

マツノギ 成年男子 黒帯

マツノギ 2分 2R 延長 1分

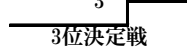
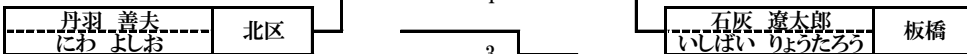

マツノギ 成年女子

マツノギ 1R 2分 延長 1分
決勝戦のみ 2R

